

幼児のための知能開発ワーク

すくすくどんどん

プレシリーズ 1

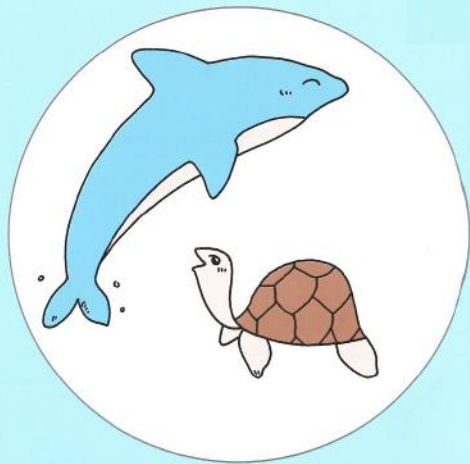

ことば - 1

1. 「ちゃわん」は どれですか。
2. ひとつずつ なまえを いいましょう。

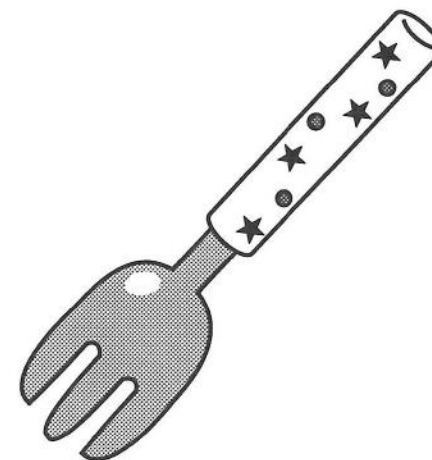
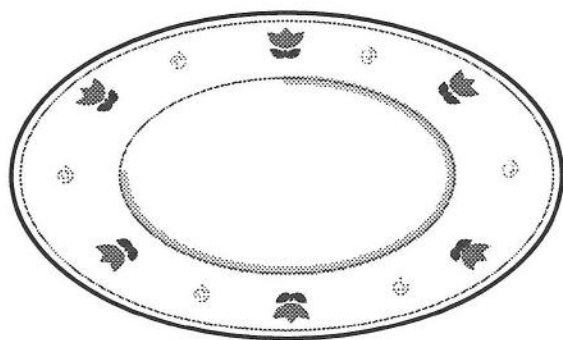
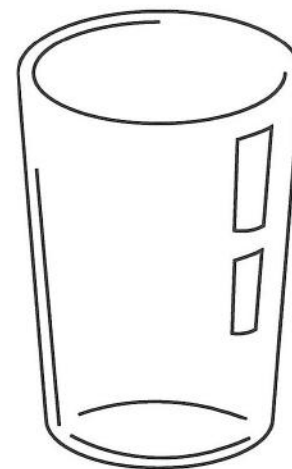
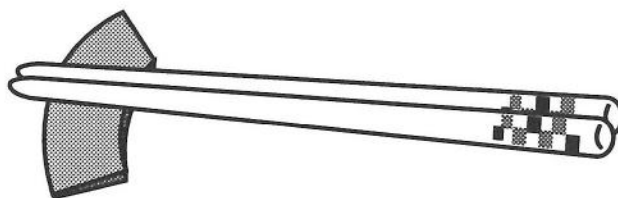
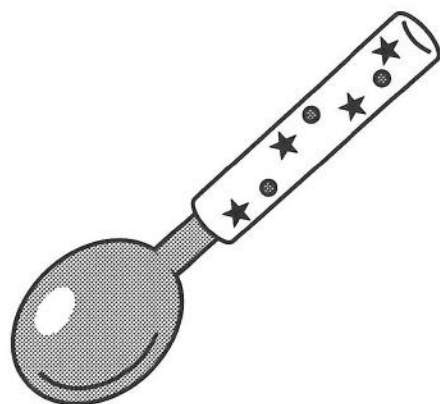

ずけい - 1

うえと おなじ かたち、○を つけましょう。

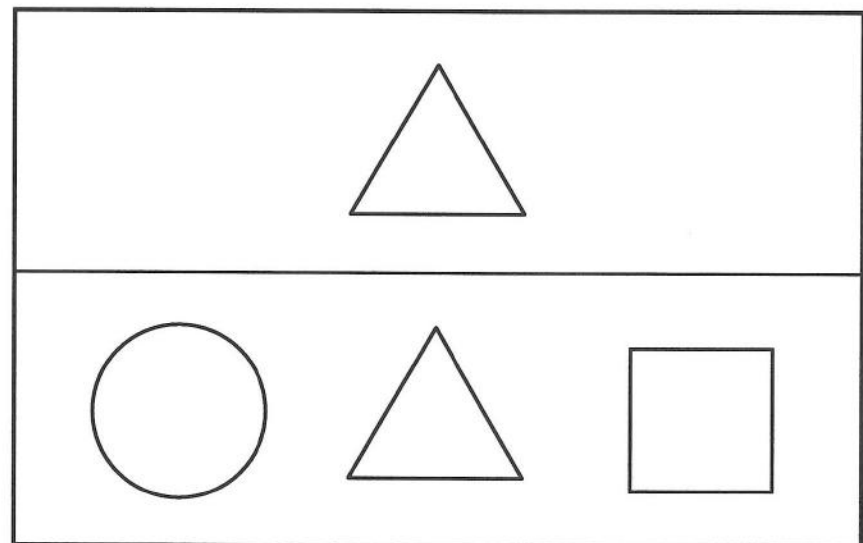
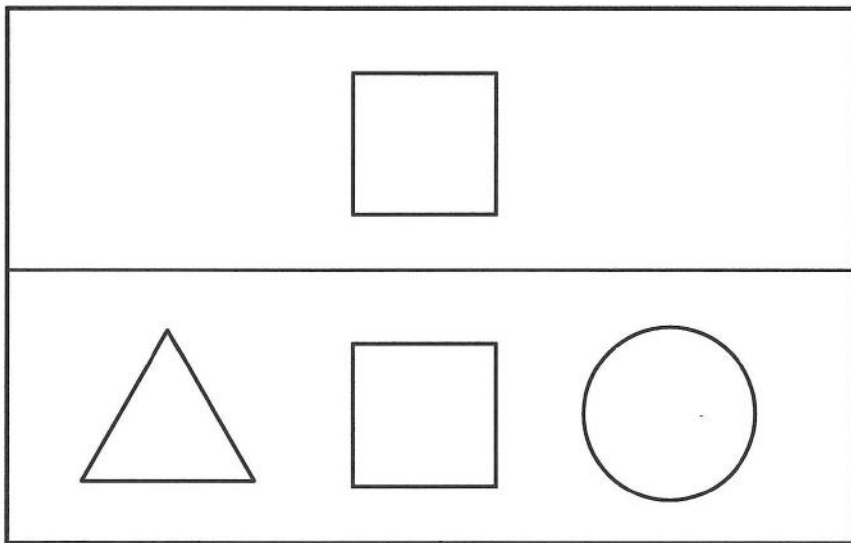
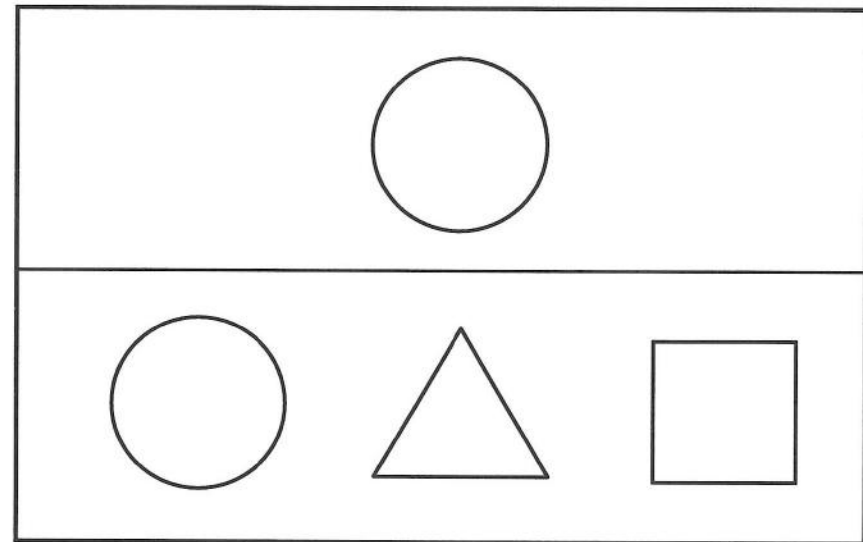
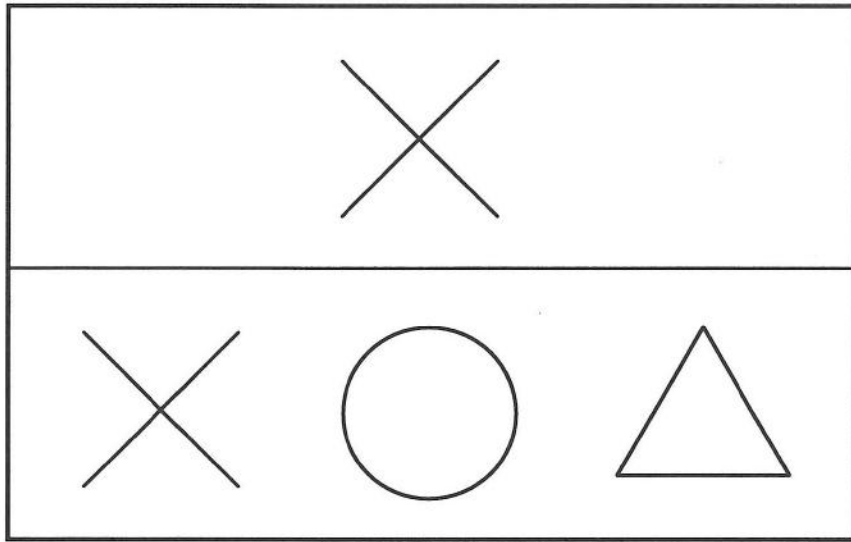

かず・りょう-1

おおきい ほうに ○を つけましょう。

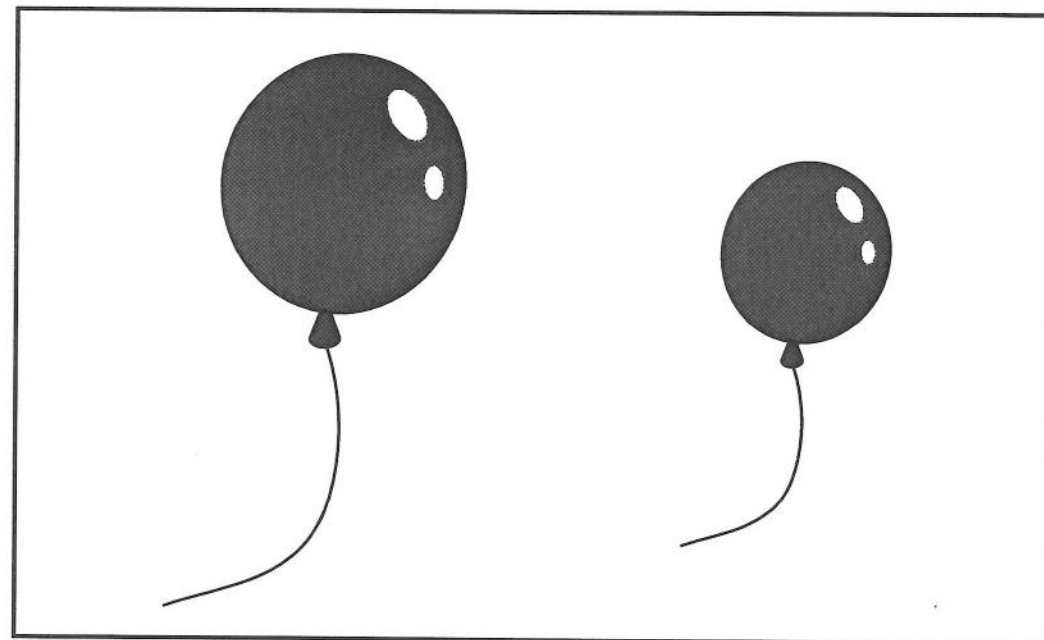
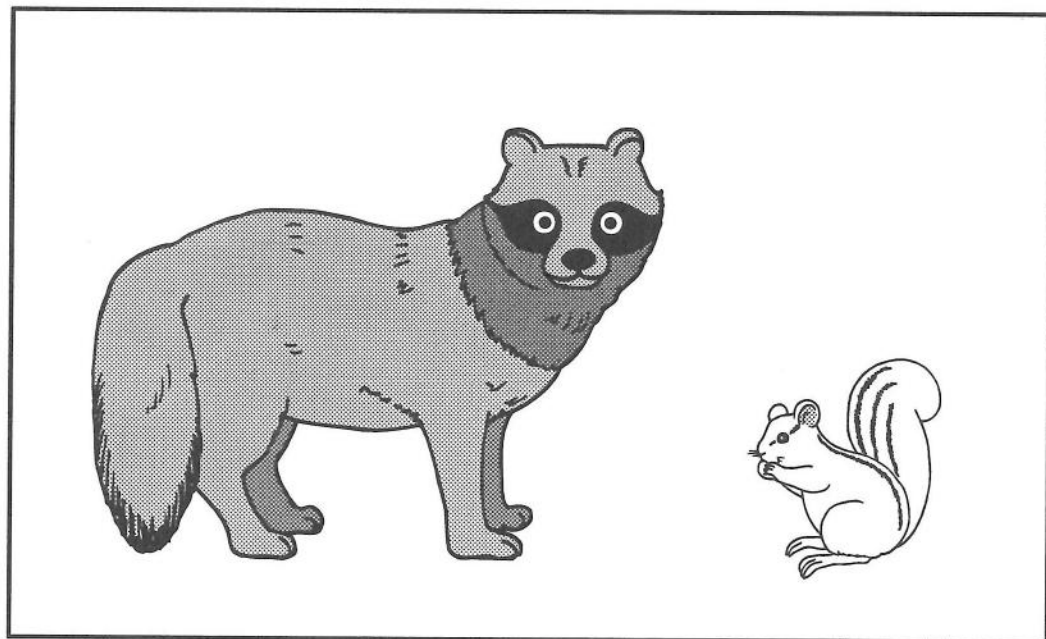
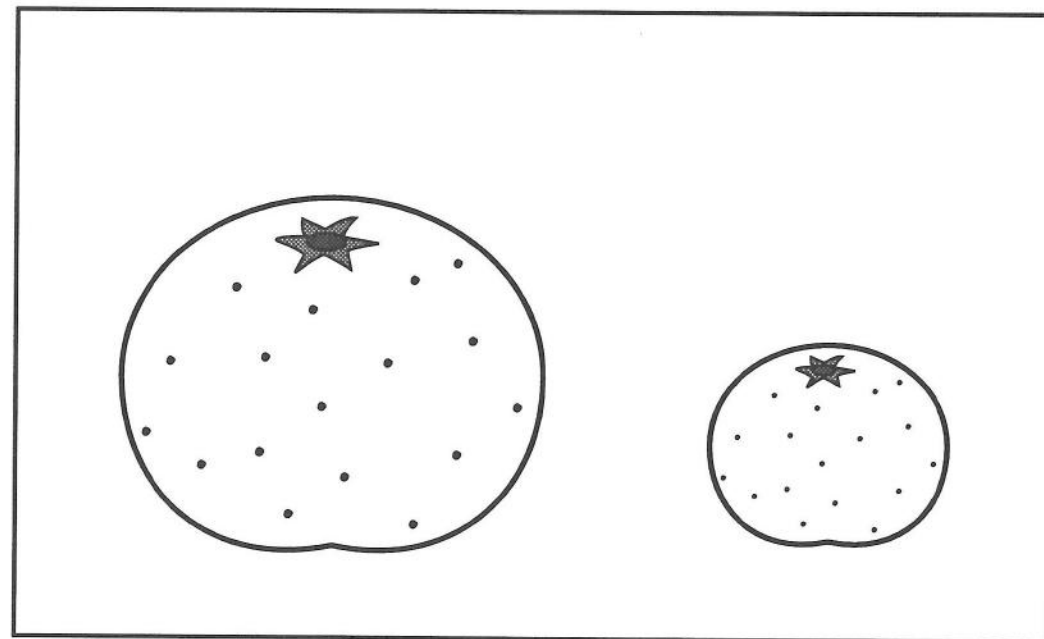
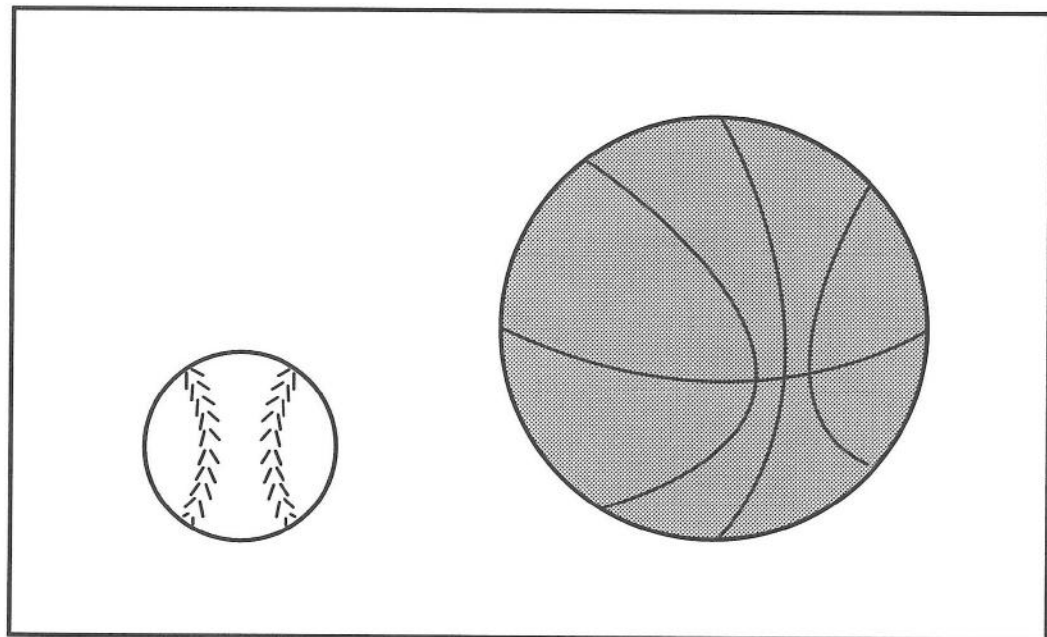

ちしき - 1

なにを して いる ところですか。えを みて、おはなしを しましょう。



ぬる・かく－2

いろをぬりましょう。

いちごにたね(い...)をかきましょう。

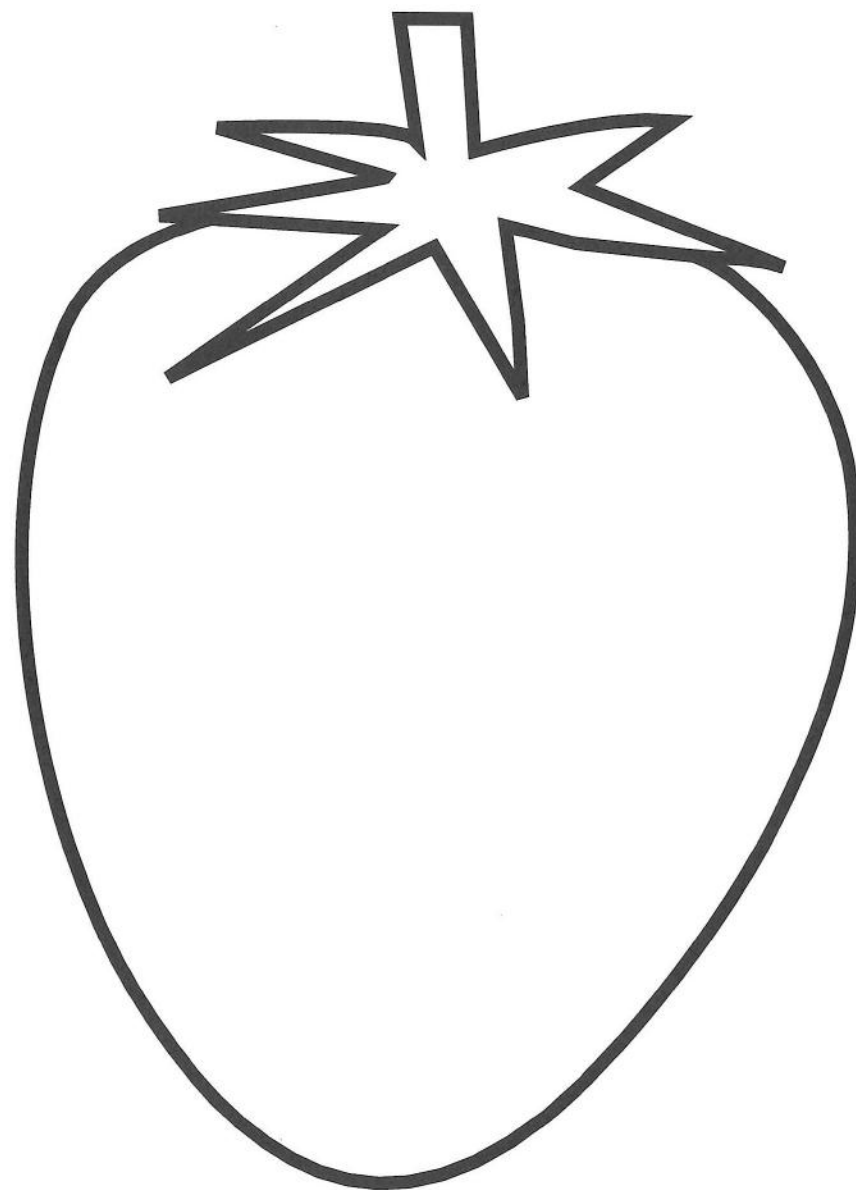

きる・はる-1

うまく あうように、のりで かみを はりましょう。

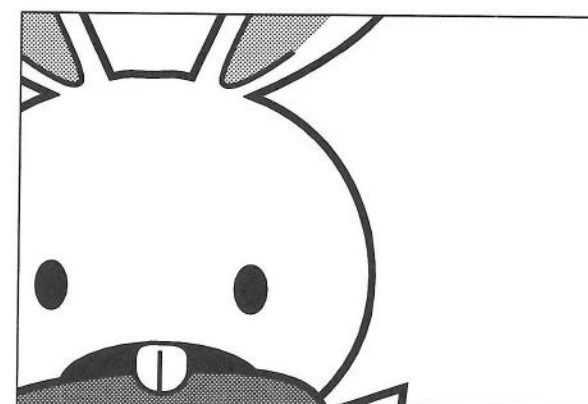
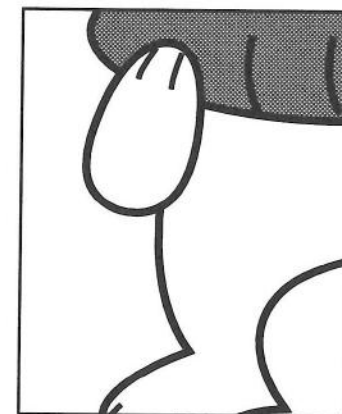
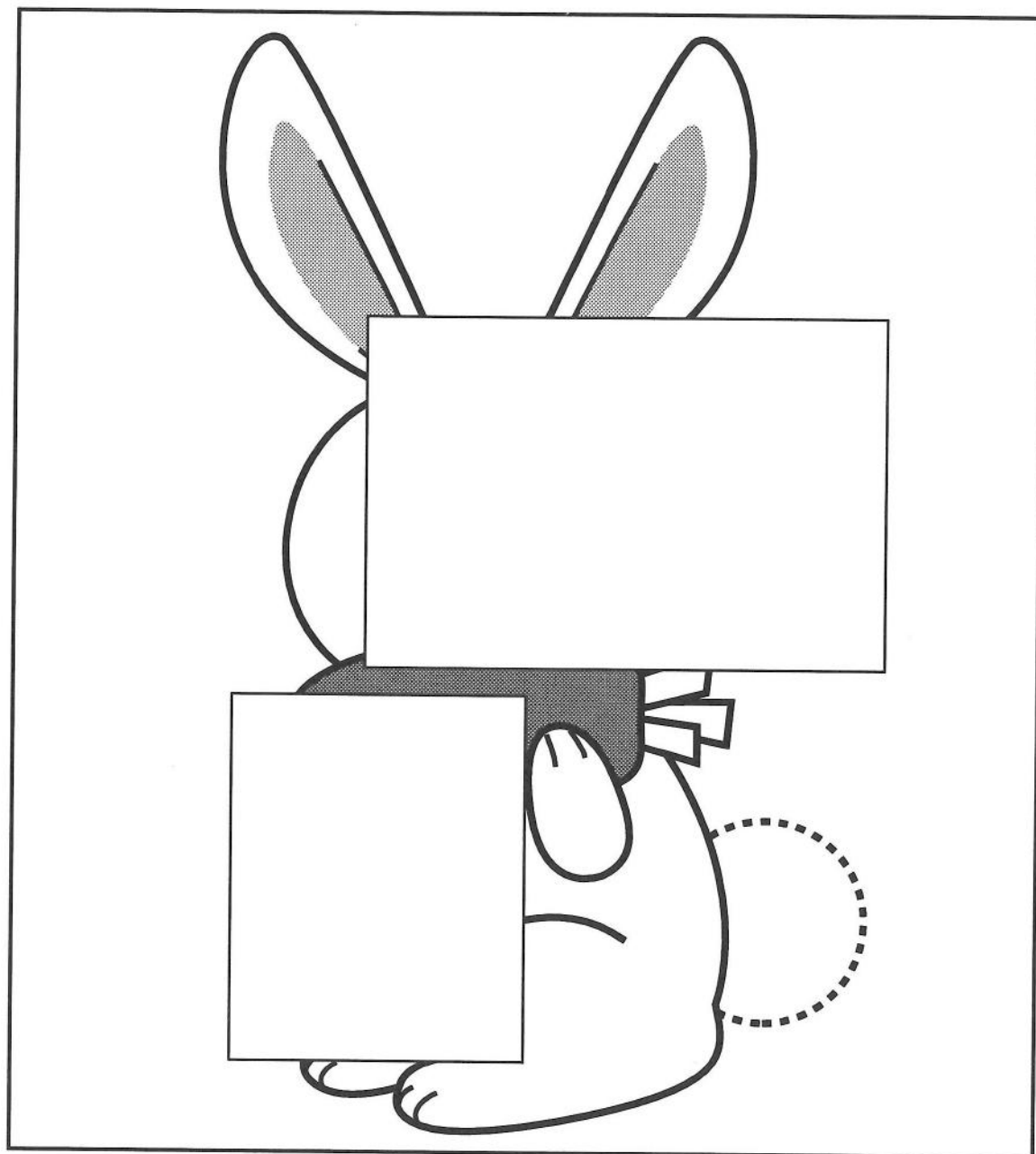



すくすくどんどん プレ編

Bシリーズ 2

教育デザイン研究所

ことば - 9

なにの え ですか？
ゆびさして、1つずつ なまえを いいましょう。

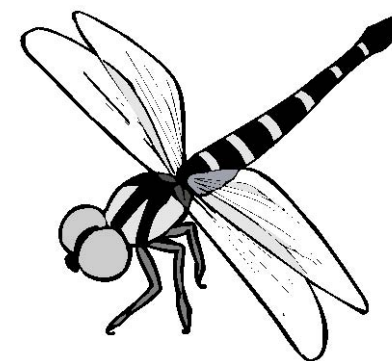
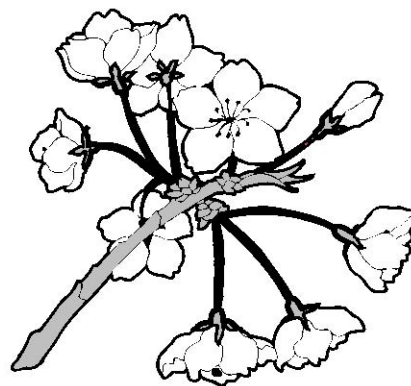
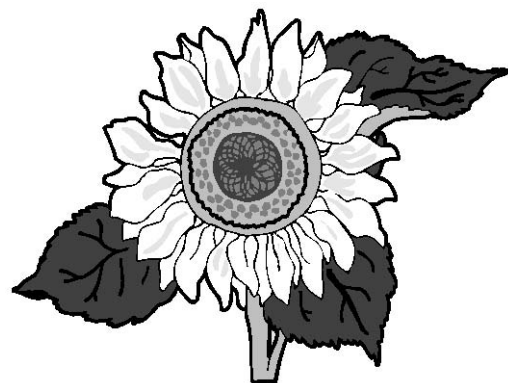
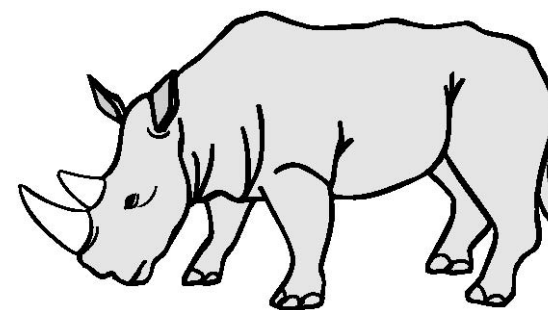
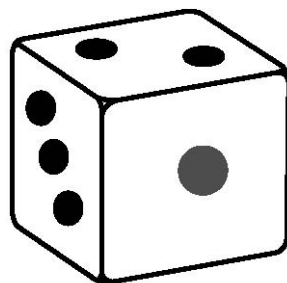

ずけい - 10

ひだりと おなじ ものに、○を つけましょう。

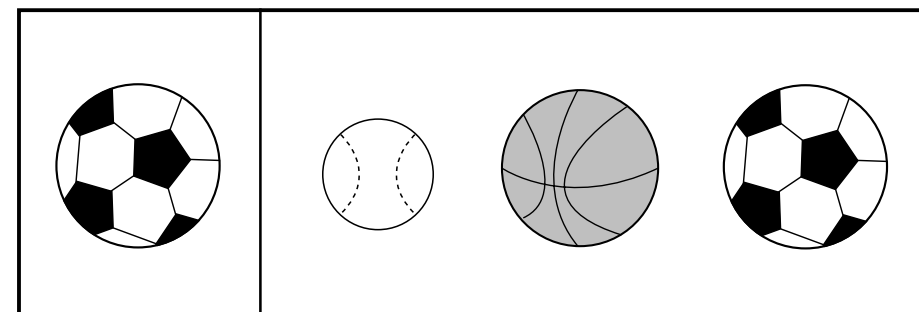
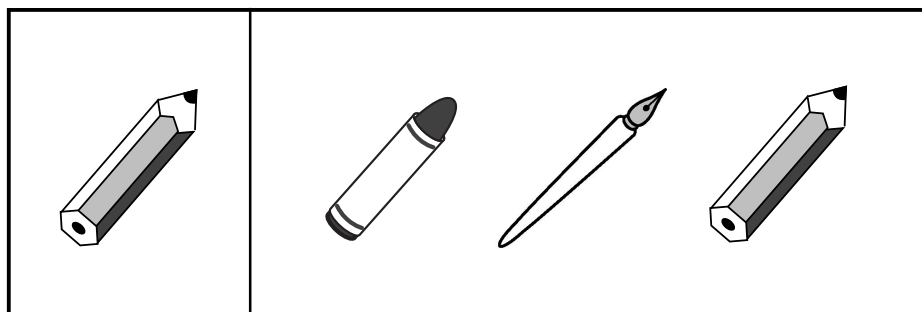
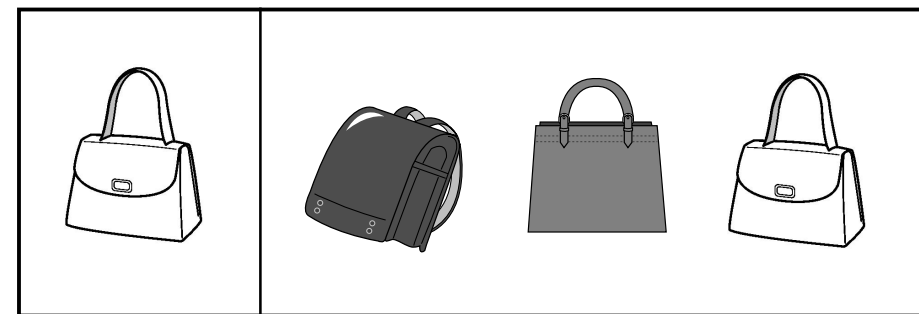
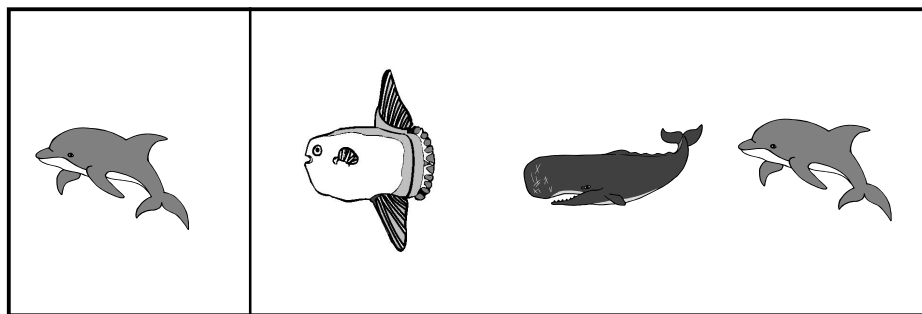

かず・りょう - 5

「1 (いち)」の ものに ○を つけましょう。

1

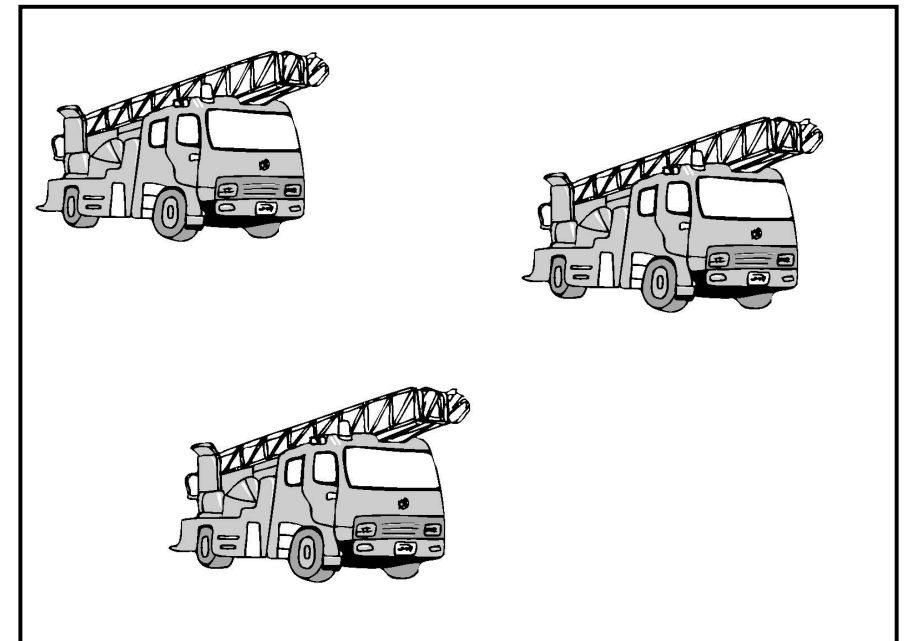
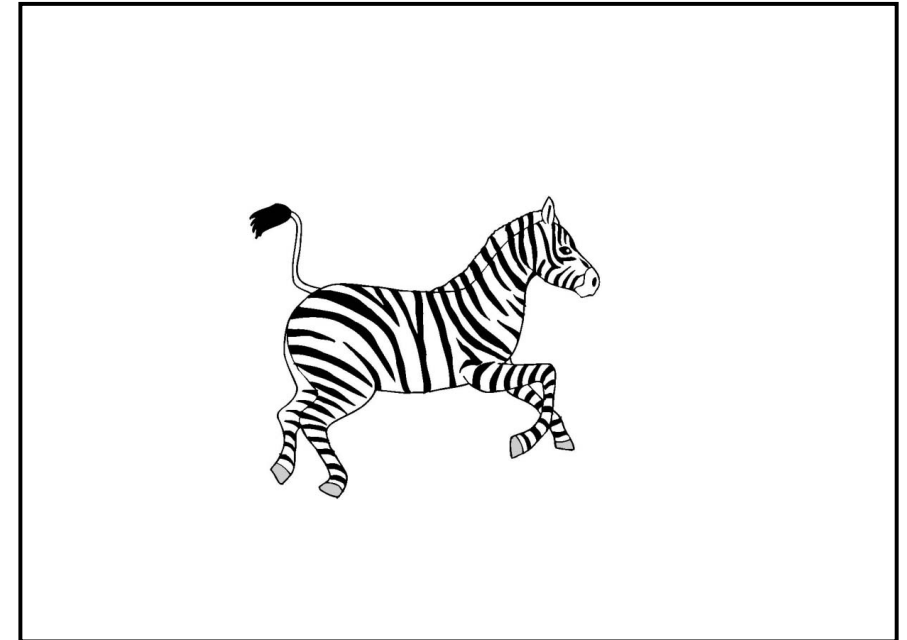
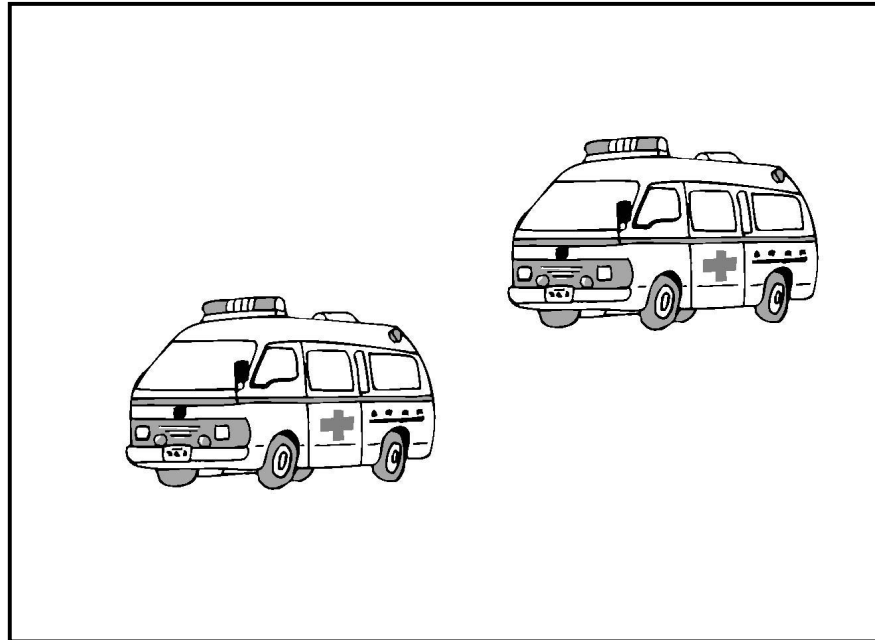

かず・りょう - 9

おなじ かずを せんで おすびましょう。

1



2



3

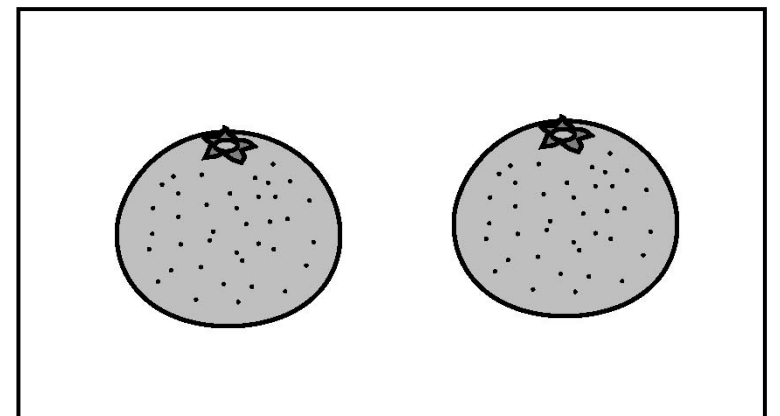
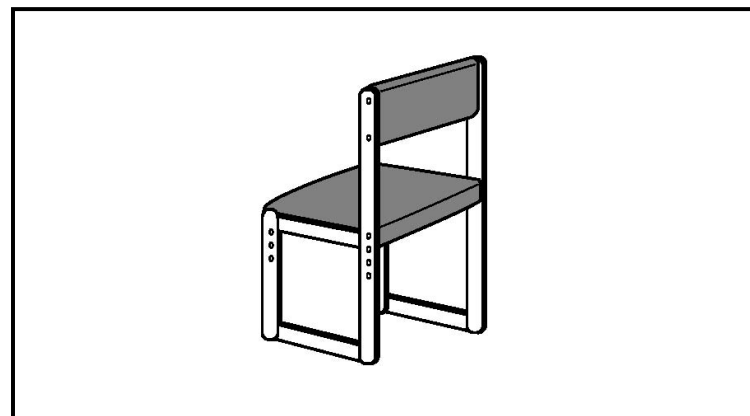
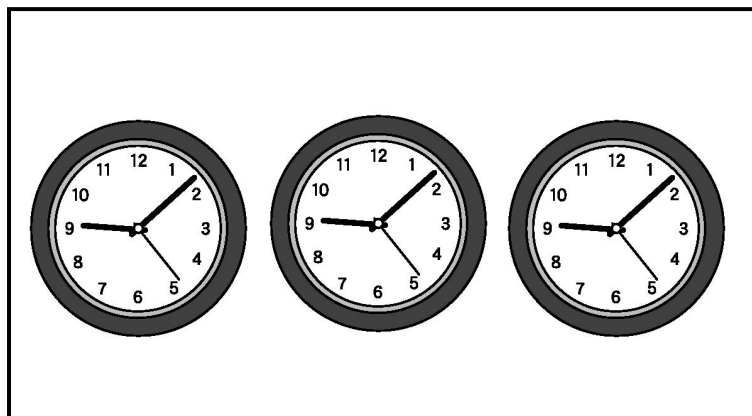

ちしき - 5

ひだりてに ○を つけましょう。



ぬる・かく - 9

おなじものを、せんで おすびましょう。

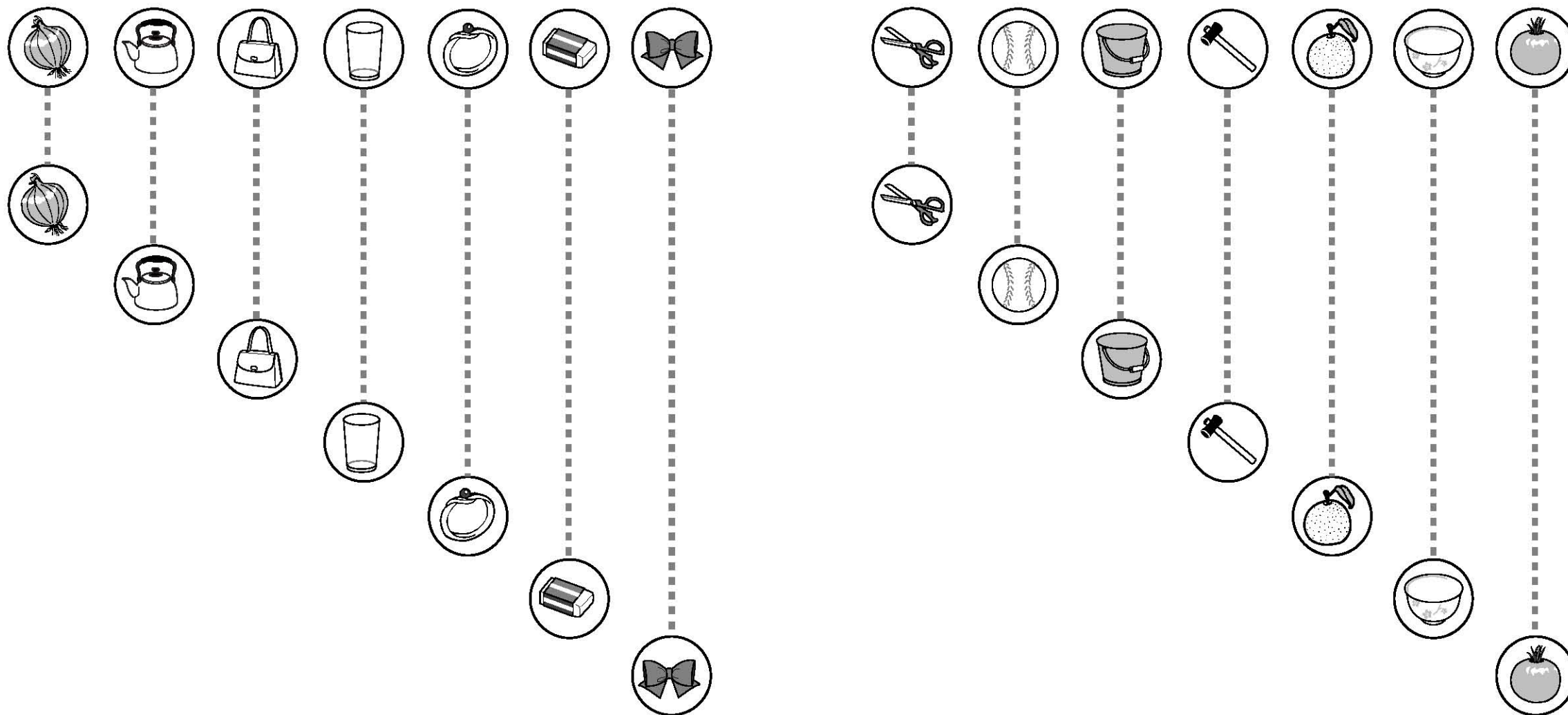

きる・はる - 4

はさみで かみを きって、のりで はりましょう。

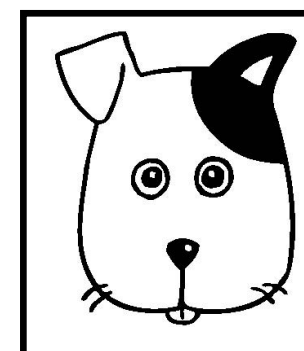
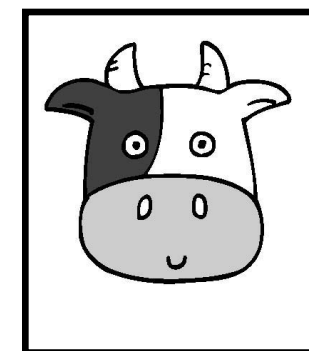
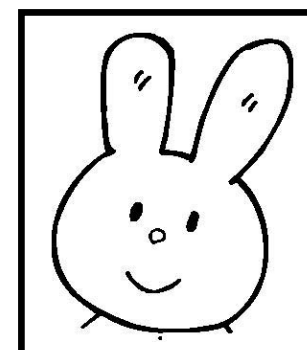
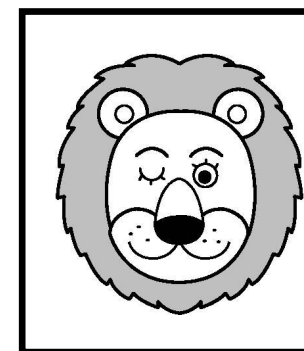
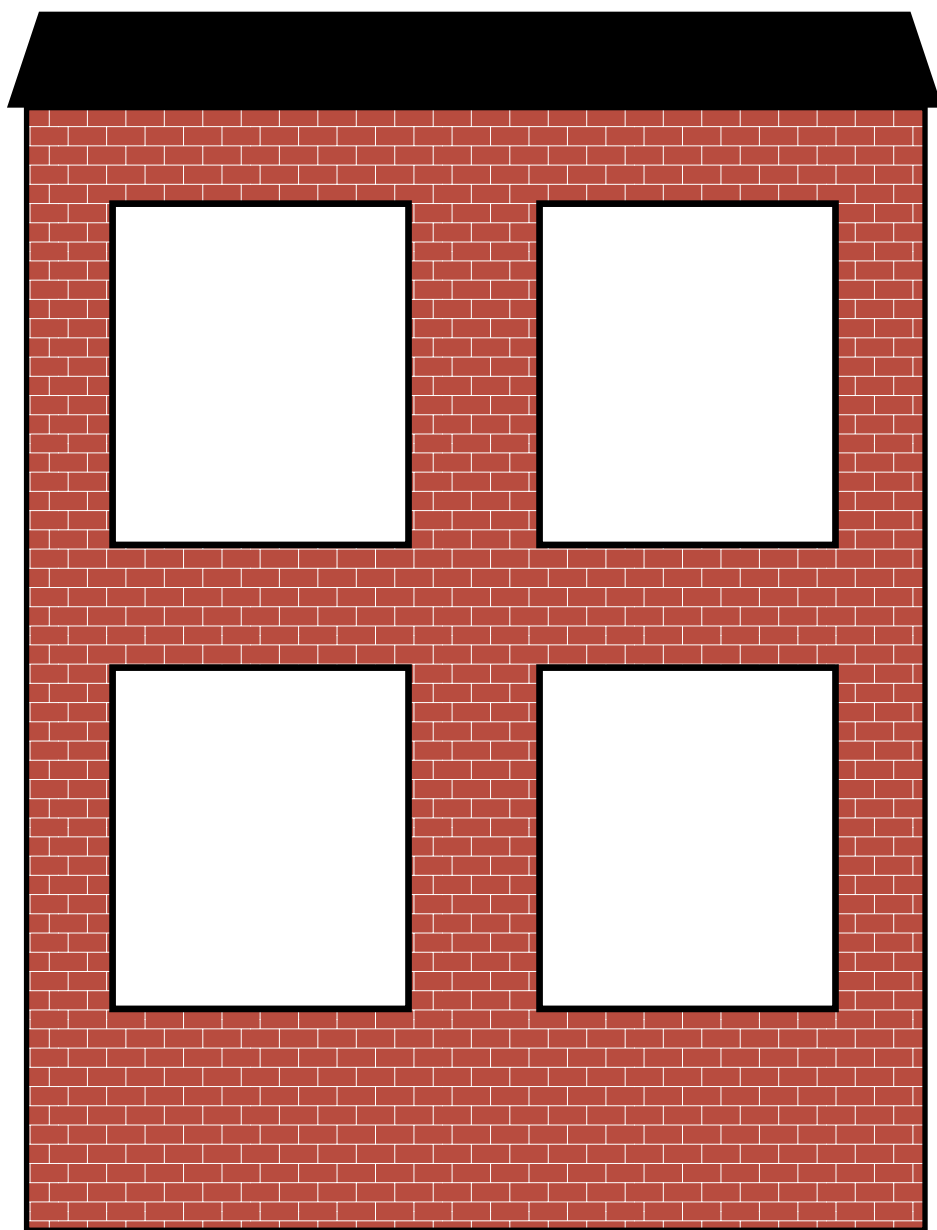

きる・はる - 7

はさみで かみを きって、うまく あうようにはりましょう。

